

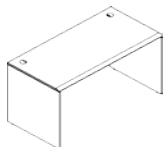

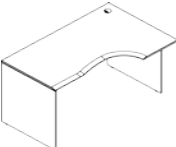

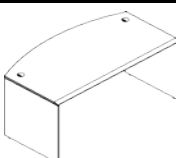

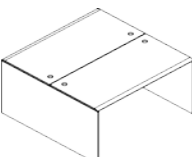

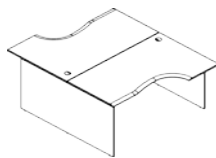
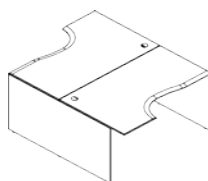
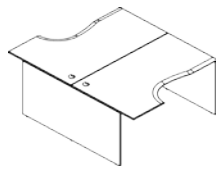

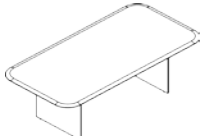











**Мебель для персонала "WAVE"**

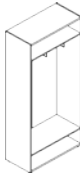
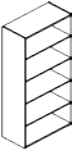

Основные цвет а: Дуб Сонома, Дуб Сонома/Легно т емный

Цены в рублях на 01.01.2019

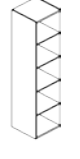
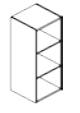
Картинка	Артикул	Габаритные размеры	Описание	Вес (кг)	Объем (м.куб.)	Цена
<b>Столы письменные</b>						
	WST 127	1200x700x750	Столешница выполнена из МДФ т.19мм в пленке ПВХ с фрезеровкой со стороны сидящего. Опоры и царга из ЛДСП т.18мм с кромкой ПВХ т.2мм.	32,0	0,064	6 895,20
	WST 147	1400x700x750		35,0	0,071	7 694,88
	WST 167	1600x700x750		38,0	0,078	8 494,56
	WCET 149 (L/R)	1400x900x750	Столешница выполнена из МДФ т.19мм в пленке ПВХ с фрезеровкой со стороны сидящего. Опоры и царга из ЛДСП т.18мм с кромкой ПВХ т.2мм.	39,0	0,081	9 029,04
	WCET 169 (L/R)	1600x900x750		43,0	0,089	10 025,92
<b>Стол руководителя</b>						
	WET 169	1600x867x750	Столешница выполнена из МДФ т.19мм в пленке ПВХ с фрезеровкой со стороны сидящего. Опоры и царга из ЛДСП т.18мм с кромкой ПВХ т.2мм.	42,0	0,087	9 835,52
<b>Столы двойные (2-х местная рабочая станция)</b>						
	W2ST 127	1200x1406x750	Столешница выполнена из МДФ т.19мм в пленке ПВХ с фрезеровкой со стороны сидящего. Опоры и царга из ЛДСП т.18мм с кромкой ПВХ т.2мм.	63,0	0,127	13 280,40
	W2ST 147	1400x1406x750		69,0	0,141	14 879,76
	W2ST 167	1600x1406x750		75,0	0,155	16 479,12
	W2CET 149.1	1400x1806x750	Столешница выполнена из МДФ т.19мм в пленке ПВХ с фрезеровкой со стороны сидящего. Опоры и царга из ЛДСП т.18мм с кромкой ПВХ т.2мм.	77,0	0,161	17 546,72
	W2CET 169.1	1600x1806x750		85,0	0,177	19 540,48
	W2CET 149.2	1400x1806x750	Столешница выполнена из МДФ т.19мм в пленке ПВХ с фрезеровкой со стороны сидящего. Опоры и царга из ЛДСП т.18мм с кромкой ПВХ т.2мм.	77,0	0,161	17 546,72
	W2CET 169.2	1600x1806x750		85,0	0,177	19 540,48
	W2CET 149.3	1400x1806x750	Столешница выполнена из МДФ т.19мм в пленке ПВХ с фрезеровкой со стороны сидящего. Опоры и царга из ЛДСП т.18мм с кромкой ПВХ т.2мм.	77,0	0,161	17 546,72
	W2CET 169.3	1600x1806x750		85,0	0,177	19 540,48
<b>Конференц-столы</b>						
	WRT 110	D1100x750	Столешница выполнена из МДФ т.19мм в пленке ПВХ с фрезеровкой. Комплектуется опорами ВТ-710.1	31,0	0,111	10 297,92
	WOCT 220	2200x1000x750	Столешница выполнена из МДФ т.19мм в пленке ПВХ с фрезеровкой. Каркас стола из ЛДСП т.18мм.	59,0	0,123	14 761,44

Картинка	Артикул	Габаритные размеры	Описание	Вес (кг)	Объем (м.куб.)	Цена
<b>Тумбы мобильные</b>						
	WMC-3D	465x450x628	Топ из фрезерованного МДФ т.19мм в пленке ПВХ. Каркас из ЛДСП т.18мм., ящик-фолдинг. Комплектуется центральным замком.	28,5	0,044	6 489,92
	XMC-2D*	465x465x504	Тумба с подушкой. Расцветка подушек - синий, красный, зеленый. Тумба как дополнительное сидячее место.	17,0	0,010	5 276,80
<b>Тумбы приставные</b>						
	WLC-4D.1	467x450x750	Топ из фрезерованного МДФ т.19мм в пленке ПВХ. Каркас из ЛДСП т.18мм., ящик-фолдинг. Комплектуется центральным замком.	33,9	0,059	7 407,92
	WLC-4D.2	700x450x750	Топ из фрезерованного МДФ т.19мм в пленке ПВХ. Каркас из ЛДСП т.18мм., ящик-фолдинг. Комплектуется центральным замком.	36,4	0,063	8 074,32
<b>Тумба под оргтехнику</b>						
	WPS 806	854x600x687	Топ из фрезерованного МДФ т.19мм в пленке ПВХ. Каркас из ЛДСП т.18мм. За дверью одна полка.	48,5	0,089	8 195,36
<b>Тумбы с выдвижной секцией</b>						
	WDMS 720	430x720x1162	Топ из фрезерованного МДФ т.19мм в пленке ПВХ. Каркас из ЛДСП т.18мм.	56,0	0,137	9 428,88
<b>Приставки к письменным столам</b>						
	WB 127	1200x700x750	Столешница брифинга из фрезерованного МДФ т.19мм в пленке ПВХ. Комплектуется опорой ВТ-710.1. и металлическими пластинами. Только для стола руководителя WET 169.	16,5	0,043	5 256,40
	WKD 706	700x600x750	Столешница брифинга из фрезерованного МДФ т.19мм в пленке ПВХ. Комплектуется опорой ВТ-710.1. и металлическими пластинами. Для расширения столов.	9,5	0,030	3 145,68
	WKD 906	900x600x750	Столешница брифинга из фрезерованного МДФ т.19мм в пленке ПВХ. Комплектуется опорой ВТ-710.1. и металлическими пластинами. Для соединения эргономичных столов.	11,5	0,030	3 748,16
	WKD 146	1406x600x750	Столешница брифинга из фрезерованного МДФ т.19мм в пленке ПВХ. Комплектуется опорой ВТ-710.1. и металлическими пластинами. Для рабочих станций с экранами.	16,5	0,044	5 270,00
	WKD 166	1806x600x750		18,5	0,074	5 871,12
	WKD 700	700x700x750	Столешница брифинга из фрезерованного МДФ т.19мм в пленке ПВХ. Комплектуется опорой ВТ-710.1. и металлическими пластинами.	11,0	0,032	3 632,56
<b>Полка выдвижная под клавиатуру</b>						
	XSK 580*	608x350x77	Из ЛДСП т. 18мм., комплектуется подвесными направляющими.	3,9	0,009	877,20
<b>Подставка под системный блок</b>						
	XSS 500***	500x300x180	Из ЛДСП т. 18, 25 мм. Комплектуется колесной опорой.	2,9	0,037	796,96
<b>Экраны</b>						
	XBP 123	1200x350x18	Из ЛДСП т. 18мм., кромка ПВХ т. 2мм.по периметру. Комплектуется кронштейнами.	6,84	0,017	2 388,16
	XBP 143	1400x350x18		7,26	0,02	2 559,52
	XBP 163	1600x350x18		8,64	0,022	2 732,24
	XBL 653	650x350x18	Из ЛДСП т. 18мм., кромка ПВХ т. 2мм.по периметру. Комплектуется кронштейнами.	3,75	0,01	1 890,40
	XFP 123	1200x340x18	Экран в ткани. Цвет ткани - синий, зеленый, красный. Экран комплектуется кронштейнами.	4,97	0,017	2 622,08
	XFP 143	1400x340x18		5,73	0,02	2 816,56
	XFP 163	1600x340x18		6,49	0,022	3 009,68

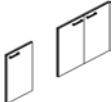
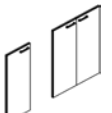
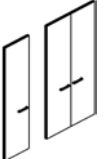

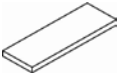
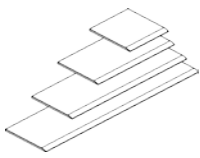









Картинка	Артикул	Габаритные размеры	Описание	Вес (кг)	Объем (м.куб.)	Цена
<b>Каркас гардероба</b>						
	XCW 85-1	850x410x1930	Каркас гардероба из ЛДСП т.18мм, задняя стенка из ХДФ т.3,2мм. Каркас комплектуется 2-мя выдвигаемыми штангами	43,0	0,086	5 709,28
	XCWS 85-1	850x410x1930	Каркас гардероба из ЛДСП т.18мм, задняя стенка из ЛДСП т.18мм. Каркас комплектуется 2-мя выдвигаемыми штангами	58,0	0,105	6 944,16
<b>Каркасы шкафов</b>						
	ХНС 85	850x410x1930	Каркас и полки из ЛДСП т. 18мм., кромки меламиновые. Задняя стенка ХДФ т. 3,2мм.	50	0,101	6 280,48
	ХНСС 85	850x410x1930	Каркас и полки из ЛДСП т. 18мм., кромки меламиновые. Задняя стенка ЛДСП толщиной 18мм.	66,0	0,12	7 700,32
	ХМС 85	850x410x1165	Каркас и полки из ЛДСП т. 18мм., кромки меламиновые. Задняя стенка ХДФ т. 3,2мм.	33,5	0,07	4 376,48
	ХМСС 85	850x410x1165	Каркас и полки из ЛДСП т. 18мм., кромки меламиновые. Задняя стенка ЛДСП толщиной 18мм.	43,0	0,076	5 101,36
	ХЛС 85	425x410x795	Каркас и полки из ЛДСП т. 18мм., кромки меламиновые. Задняя стенка ХДФ т. 3,2мм.	25	0,049	3 100,80
	ХЛСС 85	425x410x795	Каркас и полки из ЛДСП т. 18мм., кромки меламиновые. Задняя стенка ЛДСП толщиной 18мм.	31	0,056	3 832,48
	ХНС 42	850x410x1930	Каркас и полки из ЛДСП т. 18мм., кромки меламиновые. Задняя стенка ХДФ т. 3,2мм.	34,5	0,086	4 792,64
	ХНСС 42	850x410x1930	Каркас и полки из ЛДСП т. 18мм., кромки меламиновые. Задняя стенка ЛДСП толщиной 18мм.	42,0	0,086	5 367,92
	ХМС 42	850x410x1165	Каркас и полки из ЛДСП т. 18мм., кромки меламиновые. Задняя стенка ХДФ т. 3,2мм.	22,5	0,054	3 117,12
	ХМСС 42	850x410x1165	Каркас и полки из ЛДСП т. 18мм., кромки меламиновые. Задняя стенка ЛДСП толщиной 18мм.	26,0	0,052	3 444,88
	ХЛС 42	425x410x795	Каркас и полки из ЛДСП т. 18мм., кромки меламиновые. Задняя стенка ХДФ т. 3,2мм.	16,6	0,04	2 223,60
	ХЛСС 42	425x410x795	Каркас и полки из ЛДСП т. 18мм., кромки меламиновые. Задняя стенка ЛДСП толщиной 18мм.	19	0,037	2 473,84

<b>Двери</b>						
	XLD 42-1 (L/R)	422x18x765	Из ЛДСП т. 18мм.,кромка ПВХ т. 2мм. по периметру. Ручка-скоба, цвет алюминий.	4,95	0,011	1 165,52
	XLD 42-2	846x18x765		9,9	0,017	2 181,44
	XMD 42-1	422x18x1132	Из ЛДСП т. 18мм.,кромка ПВХ т. 2мм. по периметру. Ручка-скоба, цвет алюминий.	6,8	0,016	1 491,92
	XMD 42-2	846x18x1132		13,6	0,024	2 798,88
	XHD 42-1	422x18x1900	Из ЛДСП т. 18мм.,кромка ПВХ т. 2мм. по периметру. Ручка-скоба, цвет алюминий.	10,8	0,026	2 226,32
	XHD 42-2	846x18x1900		21,6	0,043	4 198,32
<b>Двери стеклянные</b>						
	XGD 42	1132x422x4	Стекло т. 4мм., - бронза тонированное.	6,1	0,002	1 279,76
	XGD 42-F	200x265x5	Комплект фурнитуры для стеклянной двери.	0,2	0,0003	424,32
	XRG 42-1 (L/R)	1132x422x22	Рамка из алюминия. Стекло т.4мм. - белое матовое (сатинат). Комплект фурнитуры в упаковке.	6,0	0,011	4 082,72
	2_B522, 2_XRG 42	1290x445x50	Ящик - тара из ЛДСП, для перевозки стеклянных дверей XRG 42-1	13,0	0,029	1 015,92
	2_B521, 2_XGD 42	1150x440x40	Ящик - тара из ЛДСП, для перевозки стеклянных дверей XGD 42	9,0	0,020	654,16
<b>Топы</b>						
	WTP 43	432x432x19	Из фрезерованного МДФ т.19мм. В пленке ПВХ.	3,5	0,007	1 021,36
	WTP 85	856x432x19		6,0	0,013	1 946,16
	WTP 128	1282x432x19		9,0	0,019	2 876,40
	WTP 170	1706x432x19		12,0	0,026	3 798,48

**Комплектация шкафов серии WAVE**

Двери:	XLD 42 -1(L/R)	дверь низкая	Стёкла:	XRG 42-1 (L/R)	стекло в алюминиевой раме
	XMD 42-1	дверь средняя		XGD 42	стекло бронза тонированное
	XHD 42-1	дверь высокая			

**Шкафы широкие**

Название	Картинка	Артикул	Кол.	Состоит								Цена	
				Стеллаж	кол.	Дверь	кол.	Стекло+фурнитура	кол.	Топ	кол.		
Шкаф с 1 комплектом глухих малых дверей и топом		WNC 85.5	1	ХНС 85	1	XLD 42-2	1				WTP 85	1	10 408,08
Шкаф комбинированный с топом		WNC 85.2	1	ХНС 85	1	XLD 42-2	1	XGD 42 + XGD 42-F	2		WTP 85	1	13 816,24
Шкаф комбинированный с топом		WNC 85.7	1	ХНС 85	1	XLD 42-2	1	XRG 42-1	2		WTP 85	1	18 573,52
Шкаф с глухими средними и малыми дверьми		WNC 85.3	1	ХНС 85	1	XLD 42-2	1				WTP 85	1	13 206,96
						XMD 42-2	1						
Шкаф с 2-мя комплектами глухих малых дверей и топом		WNC 85.4	1	ХНС 85	1	XLD 42-2	2				WTP 85	1	12 589,52
Шкаф с глухими средними дверьми и топом		WNC 85.6	1	ХНС 85	1	XMD 42-2	1				WTP 85	1	11 025,52
Шкаф с глухими дверьми и топом		WNC 85.1	1	ХНС 85	1	XHD 42-2	1				WTP 85	1	12 424,96
Шкаф с глухими малыми дверьми и топом		WMC 85.3	1	ХМС 85	1	XLD 42-2	1				WTP 85	1	8 504,08
Шкаф с глухими средними дверьми и топом		WMC 85.1	1	ХМС 85	1	XMD 42-2	1				WTP 85	1	9 121,52
Шкаф со стеклянными дверьми и топом		WMC 85.2	1	ХМС 85	1			XGD 42 + XGD 42-F	2		WTP 85	1	9 730,80
Шкаф со стеклянными дверьми в алюминиевой рамке с топом		WMC 85.7	1	ХМС 85	1			XRG 42-1	2		WTP 85	1	14 488,08
Шкаф с глухими малыми дверьми и топом		WLC 85.1	1	ХЛС 85	1	XLD 42-2	1				WTP 85	1	7 228,40

**Гардероб**

Название	Картинка	Артикул	Кол.	Состоит								Цена	
				каркас	кол.	дверь	кол.	Стекло+фурнитура	кол.	Топ	кол.		
Гардероб		WCW 85	1	XCW 85-1	1	XHD 42-2	1				WTP 85	1	11 853,76



**Компоновки элемент ов**

**Оперативная мебель WAVE**

**Комбинация №1**

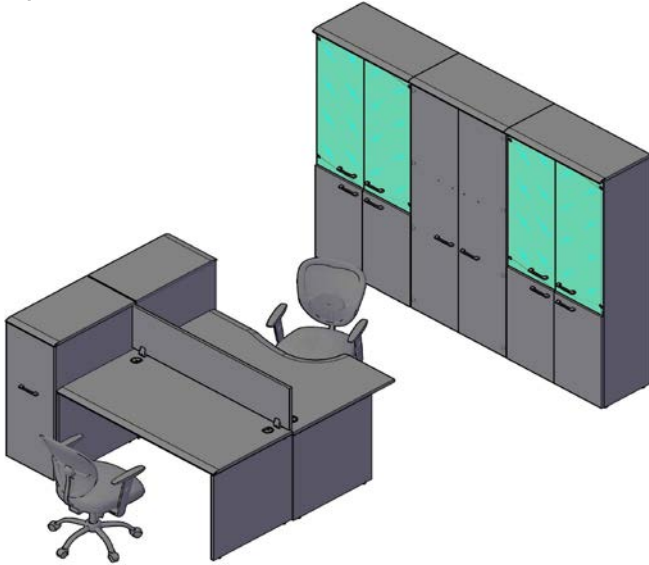

**Цена: 77 970,16**

Наименование/Арт икул	Цена
Стол письменный WST 147	7 694,88
Стол эргономичный WCET 149 (L)	9 029,04
Экран XFP 143	2 816,56
Тумба с выдвигной секцией WDMS 720	9 428,88
Каркас шкафа высокого XHC 85	6 280,48
Каркас гардероба XCW 85-1	5 709,28
Каркас шкафа высокого XHC 85	6 280,48
Двери низкие XLD 42-2	2 181,44
Двери низкие XLD 42-2	2 181,44
Двери высокие XHD 42-2	4 198,32
Дверь стеклянная в AL-рамке XRG 42-1	4 082,72
Дверь стеклянная в AL-рамке XRG 42-1	4 082,72
Дверь стеклянная в AL-рамке XRG 42-1	4 082,72
Дверь стеклянная в AL-рамке XRG 42-1	4 082,72
Топ WTP 85	1 946,16
Топ WTP 85	1 946,16
Топ WTP 85	1 946,16

**Оперативная мебель WAVE**

**Комбинация №2**

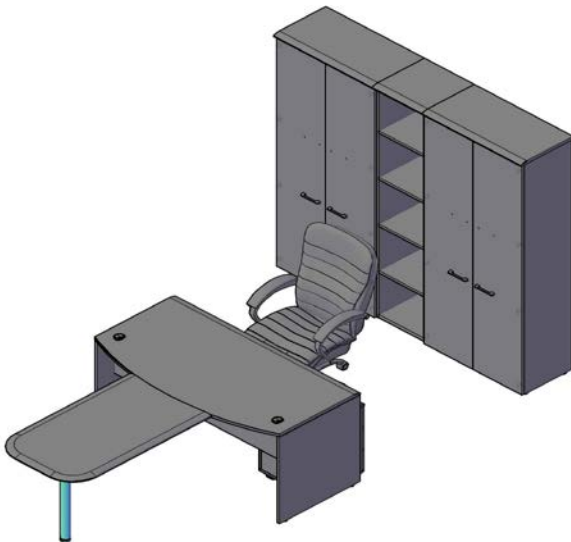

**Цена: 49 105,52**

Наименование/Арт икул	Цена
Стол руководителя WET 469	9 835,52
Брифинг-приставка WB 127	5 256,40
Тумба мобильная WMC-3D	6 489,92
Каркас гардероба XCW 85-1	5 709,28
Каркас шкафа высокого XHC 85	6 280,48
Каркас шкафа узкого высокого XHC 42	2 223,60
Двери высокие XHD 42-2	4 198,32
Двери высокие XHD 42-2	4 198,32
Топ WTP 85	1 946,16
Топ WTP 43	1 021,36
Топ WTP 85	1 946,16

**Оперативная мебель WAVE**

**Комбинация №3**

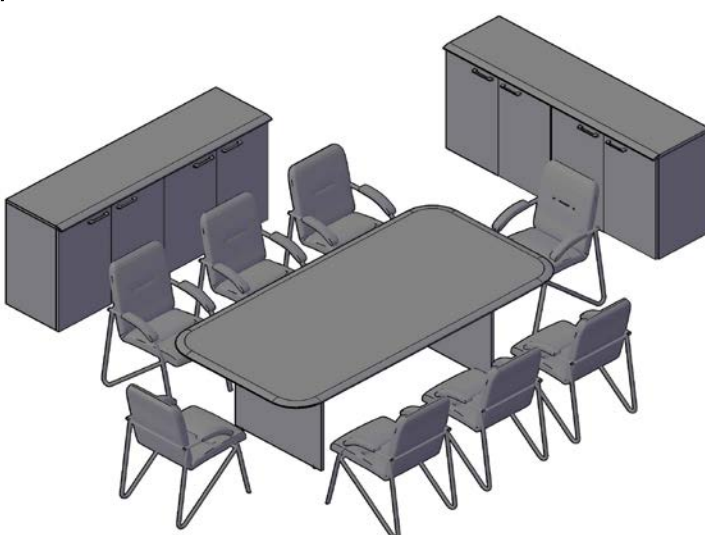

**Цена: 43 487,36**

Наименование/Арт икул	Цена
Конференц-стол WOCT 220	14 761,44
Каркас шкафа низкого XLC 85	3 100,80
Каркас шкафа низкого XLC 85	3 100,80
Каркас шкафа низкого XLC 85	3 100,80
Каркас шкафа низкого XLC 85	3 100,80
Двери низкие XLD 42-2	2 181,44
Двери низкие XLD 42-2	2 181,44
Двери низкие XLD 42-2	2 181,44
Двери низкие XLD 42-2	2 181,44
Топ WTP 170	3 798,48
Топ WTP 170	3 798,48