

GRAND

ПРОГРАММА МЕБЕЛИ ДЛЯ РУКОВОДИТЕЛЕЙ



март 2013

ИННОВАЦИИ ТЕХНОЛОГИИ ДИЗАЙН

 **МебельСтиль®**



СОДЕРЖАНИЕ ПРЕЗЕНТАЦИИ

- 3 О коллекции
- 4 Отличительные особенности
- 8 Технические характеристики
- 12 Готовые решения
- 17 Модельный ряд

GRAND

ПРОГРАММА МЕБЕЛИ ДЛЯ РУКОВОДИТЕЛЕЙ



О КОЛЛЕКЦИИ

Коллекция «Grand» — это директорская мебель для современных и динамичных руководителей, идущих в ногу со временем. Эта серия — идеальное сочетание классического стиля и новых технологий. Энергия кабинета «Grand» воплощена в массивных столешницах, уверенных прямых линиях и устойчивых опорах. Цветовые решения коллекции — благородный «тёмный орех» и изысканный «ясень «Шимо» — завершают строгий облик кабинета.

Эта коллекция содержит черты модного минимализма. Лаконичность и функциональность всех элементов модельного ряда подчёркивают

особенности кабинета руководителя XXI века. Оригинальным дизайнерским решением являются вставки цвета «металлик» между опорами и столешницами.

С помощью мебели «Grand» вы можете составить несколько вариантов офисного интерьера — от одного рабочего места в небольшом кабинете до просторного офиса с функциональными зонами: переговорной, рабочей, зоной отдыха или личного пространства.

СТОЛЫ, БРИФИНГИ, ПРИСТАВКИ

ОТЛИЧИТЕЛЬНЫЕ ОСОБЕННОСТИ

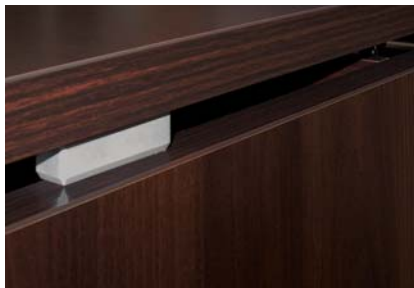

Дизайнерские вставки, используемые в качестве декоративного и функционального элемента, подчёркивают минималистичный стиль коллекции



Стол устанавливается на регулируемые по высоте опоры цвета «металлик»



Большой выбор основных и приставных столов даёт возможность организовать рабочее место как в кабинете небольшой площади, так и в просторном офисном пространстве

Самый популярный стол из коллекции «Grand» имеет длину 180 см и может комплектоваться приставным или компьютерным столами. Благодаря этому рабочая поверхность столешницы увеличивается практически в 1,5 раза

КОНФЕРЕНЦ-СТОЛ

ОТЛИЧИТЕЛЬНЫЕ ОСОБЕННОСТИ

6-8
УЧАСТНИКОВ

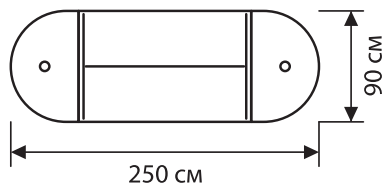

8-10
УЧАСТНИКОВ

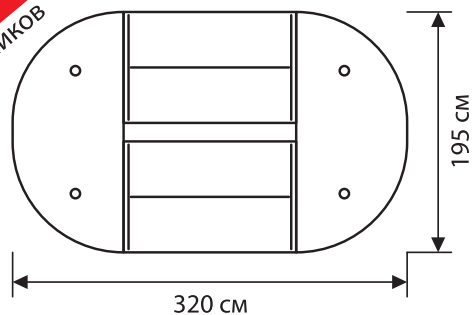

12-14
УЧАСТНИКОВ

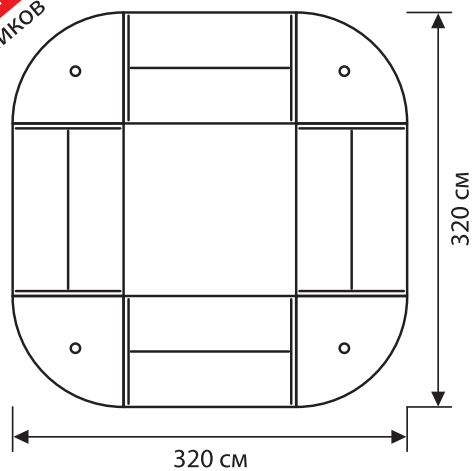

Дополнительная устойчивость конструкции обеспечивается стационарными металлическими опорами диаметром 76 мм в цвете «алюминий матовый»

Специальные модули — столы и объединяющие приставки для них — компонуются в удобные конференц-столы и придают законченность переговорной зоне



Массивные столешницы и опоры толщиной 32 мм

ШКАФЫ

ОТЛИЧИТЕЛЬНЫЕ ОСОБЕННОСТИ

В гардеробе и стеллажах задние стенки выполнены из ДВП в тон мебели (коричневого или бежевого цвета)

Вместительный гардероб оснащен выдвижной штангой и полками для головных уборов и сменной обуви

Опоры всех стационарных изделий регулируются по высоте

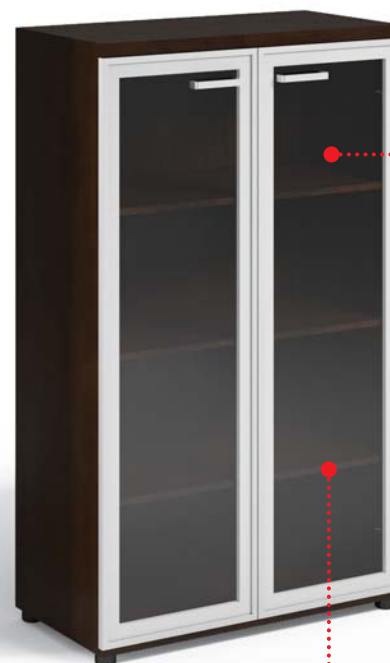

Стеклянные двери выполнены из прозрачного стекла в двух вариантах: в рамочном профиле МДФ цвета «металлик» и без рамы

Полки в стеллажах переставные на усиленных эксцентриках

ТУМБЫ

ОТЛИЧИТЕЛЬНЫЕ ОСОБЕННОСТИ

Система выдвижных ящиков оснащена метабоксами, которые обеспечивают прочность и долговечность в эксплуатации

Сервисная мобильная тумба позволяет дополнить систему хранения кабинета. В ней предусмотрены три отделения с переставными полками — одно открытое и два с дверьми-купе.



Лицевая фурнитура изготовлена из металла в цвете «алюминий матовый»



Ящики мобильной тумбы закрываются на центральный замок



Мобильность тумб обеспечивают прочные колесные опоры (d=40 мм)

МАТЕРИАЛЫ

ТЕХНИЧЕСКИЕ ХАРАКТЕРИСТИКИ



- Мебель выполнена из ЛДСП, облицованной импортными меламиновыми плёнками производства «Schattdecor», «Interprint».
- Торцы деталей обработаны кромочной лентой ПВХ толщиной 2 мм и 0,6 мм немецкого концерна «REHAU».
- Стекланные двери выполнены из прозрачного стекла без рамы или в рамке из профиля МДФ, облицованного ПВХ-плёнкой цвета «металлик».

ЦВЕТОВОЕ ИСПОЛНЕНИЕ

ТЕХНИЧЕСКИЕ ХАРАКТЕРИСТИКИ



ясень «Шимо»



орех тёмный

- Мебель выпускается в цветах «ясень «Шимо» и «орех тёмный».
- Окантовка деталей выполнена кромочной лентой в тон.

ТОЛЩИНЫ

ТЕХНИЧЕСКИЕ ХАРАКТЕРИСТИКИ



стол руководителя



тумба сервисная мобильная

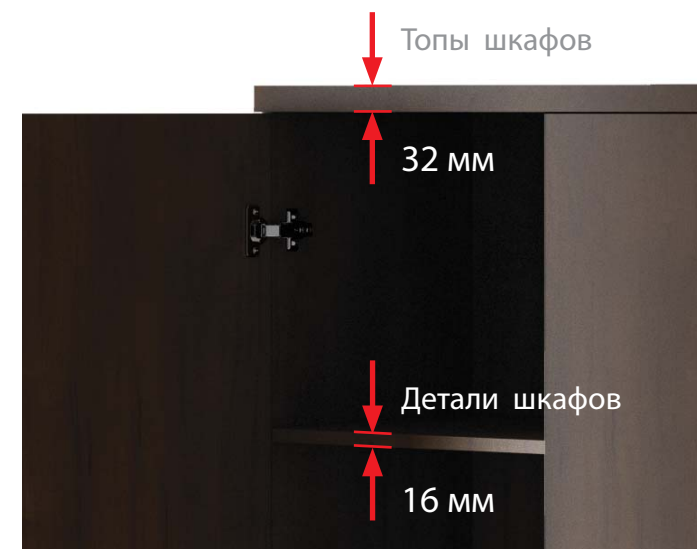

шкаф

- Столешницы, опоры столов, приставки, топы тумб и шкафов имеют толщину 32 мм.
- Остальные детали — 16 мм.

ФУРНИТУРА, КРЕПЁЖНЫЕ ОСОБЕННОСТИ

ТЕХНИЧЕСКИЕ ХАРАКТЕРИСТИКИ



- Крепёжная и лицевая фурнитура производства России, Италии и Германии.
- Лицевая фурнитура — из металла, цвет «алюминий матовый».
- Мебель собрана на эксцентриковых стяжках, что исключает визуальное присутствие элементов крепления в дизайне. Полки в стеллажах — переставные на усиленных эксцентриках.
- Все стационарные изделия устанавливаются на регулируемые по высоте опоры.
- Ящики тумб закрываются на центральный замок.
- В ящичных системах тумб используются метабоксы производства «Indaux» (Испания).
- В стеллажах предусмотрена универсальная навеска дверей.

GRAND

ПРОГРАММА МЕБЕЛИ ДЛЯ РУКОВОДИТЕЛЕЙ

СОСТАВЛЕНИЕ В ПРОГРАММЕ «PRO100»

КОМБИНАТОРИКИ

Модельный ряд коллекции мебели «Grand» интегрирован в визуальную среду программы «PRO100» — профессионального решения для аранжировки интерьера с простым и понятным интерфейсом.

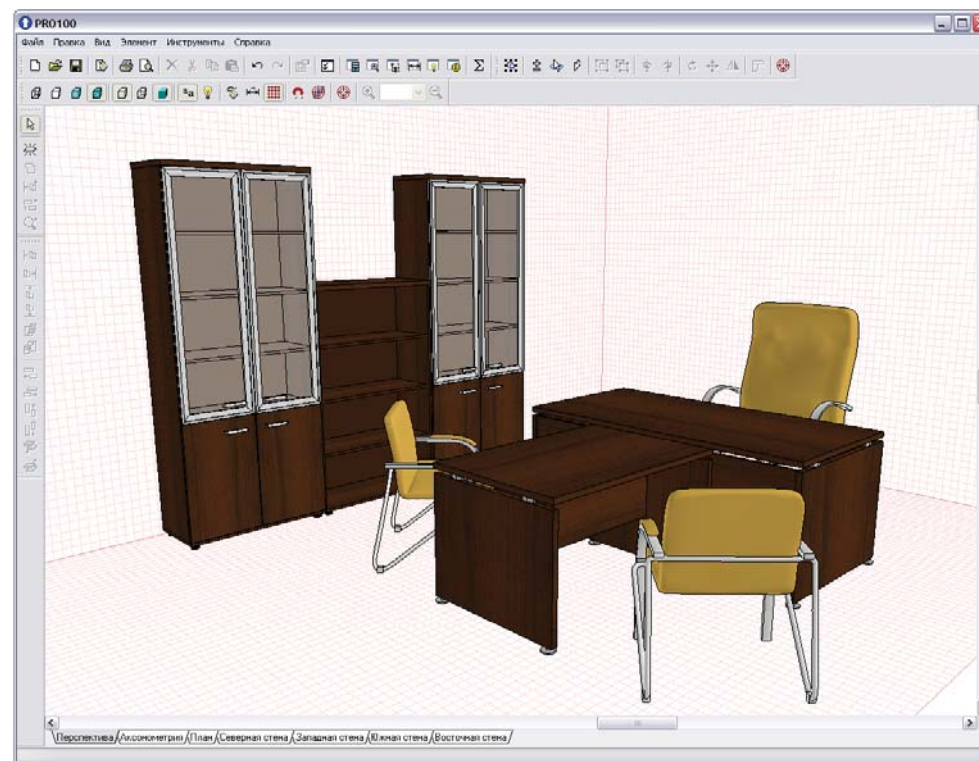
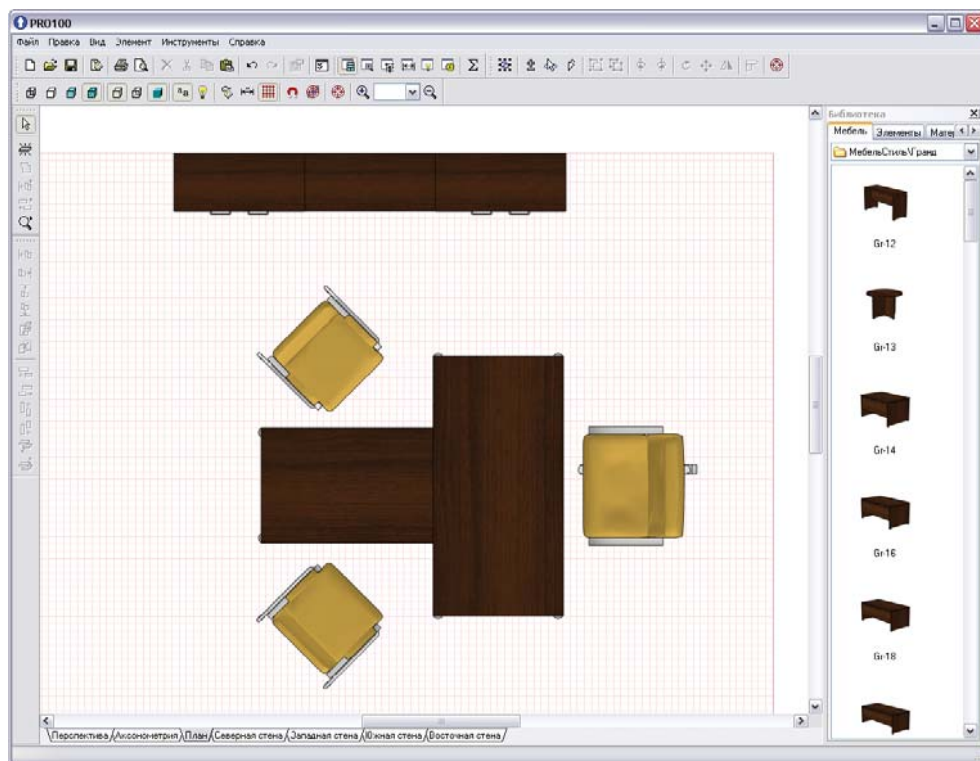













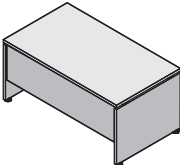
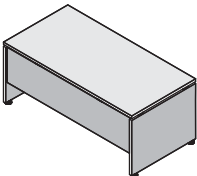
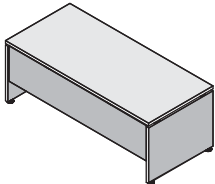
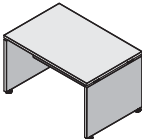
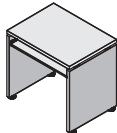
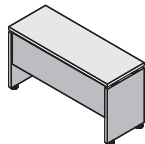
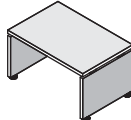
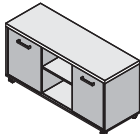

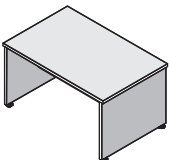

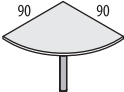
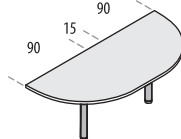
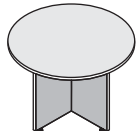
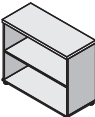
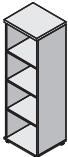
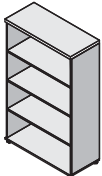
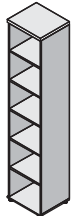
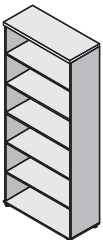
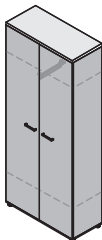

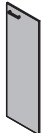
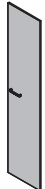
МОДЕЛЬНЫЙ РЯД

Размеры указаны в сантиметрах (длина x ширина x высота).
Производитель оставляет за собой право вносить изменения в модельный ряд и технические характеристики коллекции.

GR-16 Стол  160x90x75	GR-18  180x90x75	GR-20  200x90x75	GR-8 Брифинг  120x80x71,8	GR-8K Стол компьютерный  80x60x75	GR-12 Стол приставной  120x45x65	GR-9 Стол журнальный  90x60x50						
GR-31 Тумба приставная  120x45x60	GR-32 Тумба мобильная  43x45x60	GR-33 Подставка под системный блок  24x45x15	GR-14 Модули конференц-стола  140x90x75	GR-21  55x90x75	GR-22*  90x90x75	GR-23  90x195x75	GR-13 Стол круглый  d110x75					
GR-42 Стеллажи  90x40x78	GR-51  45x40x148	GR-52  90x40x148	GR-61  45x40x219	GR-62  90x40x219	GR-63 Гардероб с выдвижной штангой  90x40x219	GR-7.1 Двери глухие универсальные из ЛДСП  45x1,6x70	GR-8.1  45x1,6x140	GR-9.1  45x1,6x211	GR-01.1 Двери стеклянные  45x0,5x70	GR-02.1  45x0,5x140	GR-03.1 R/L  45x2x70	GR-04.1 R/L  45x2x140

* под заказ



www.mebelstyle.ru